

**Kiel**

Fabricamos diseño

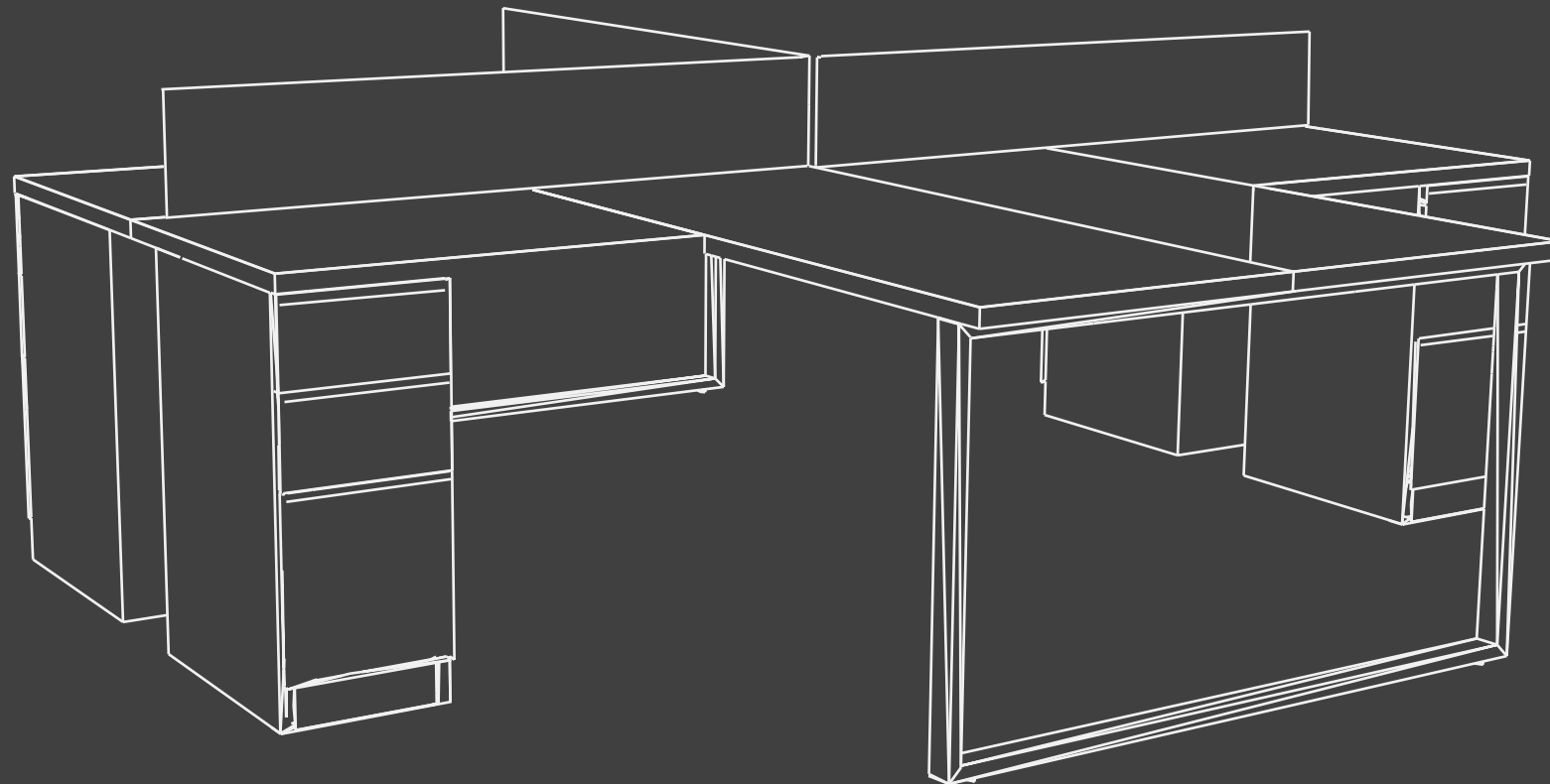



**Kiel**  
Fabricamos diseño

# GUÍA



Asesoría  
integral

6



Mobiliario  
Ejecutivo

7 - 11

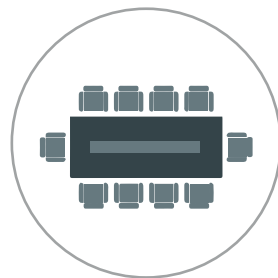

Sala de  
juntas

12 - 16

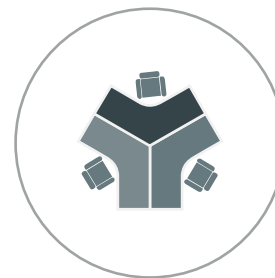

Puestos  
operativos

17 - 22

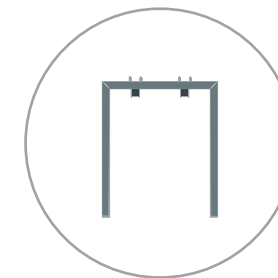

Costados

23



Almacenamiento

24

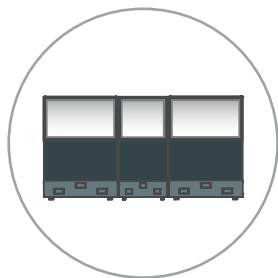

Divisiones  
modulares

25 - 30



Recepción

31 - 33



Coworking

34 - 35



Sillas y Sófas

36 - 53

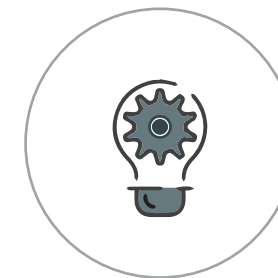

Proyectos

54 - 59

# Somos **Kiel**

Fabricamos diseño

¡Somos una empresa apasionada por el crecimiento empresarial! Con más de 27 años de experiencia, nos dedicamos a solucionar necesidades basándonos en el diseño y la productividad.

Entendemos que la imagen corporativa es clave para alcanzar el éxito, por eso ofrecemos mobiliario de oficina, institucional, para espacios colectivos y para la oficina en casa que cumplen con los más altos estándares de calidad, responsabilidad y diseño.

Permítanos ser parte de su crecimiento corporativo y juntos alcanzar nuevas alturas.







## Asesoría integral

¡En KIEL encontrarás exactamente lo que buscas! Contamos con los mejores diseños en mobiliario para oficinas, universidades, colegios, auditorios y bodegas, creando espacios acogedores que impulsarán tus proyectos y garantizarán encuentros corporativos y académicos exitosos.

Entendemos que la primera impresión es crucial en cualquier relación, por eso en KIEL nos esforzamos por ofrecer alternativas en mobiliario para empresas y mobiliario institucional que reflejen la esencia de tu compañía o institución desde el más mínimo detalle, marcando cada inicio con tus clientes, socios y visitantes con las mejores experiencias.

Déjanos ser parte de tu éxito y juntos creemos espacios que inspiran y transforman.



## Mobiliario ejecutivo

Nuestra línea de mobiliario ejecutivo combina características ergonómicas con un perfil contemporáneo, diseñado para brindar un bienestar extraordinario y hacer de su oficina un lugar cómodo y agradable.

La sofisticación y funcionalidad son los pilares de nuestra línea de mobiliario ejecutivo. Diseñada para complementar ambientes profesionales, nuestra selección ofrece soluciones con estilo, diseño y ergonomía para espacios de trabajo ejecutivos. Cada pieza refleja la calidad en nuestros procesos, combinando materiales de alta gama con diseños modernos.

Desde escritorios ejecutivos hasta sillas de lujo, nuestro mobiliario está creado para inspirar la productividad y mejorar la estética de la oficina. Descubre la elegancia en cada detalle y transforma tu entorno de trabajo en un espacio ejecutivo de primer nivel.

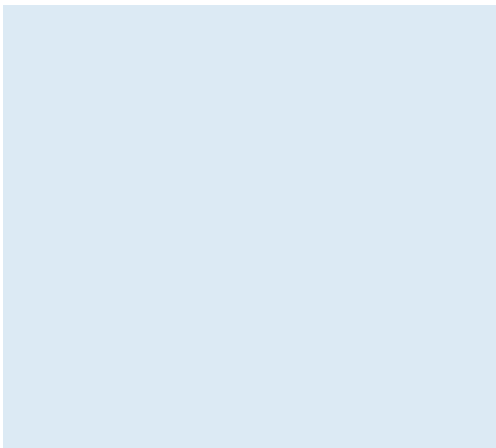
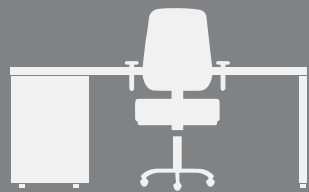



- **Superficies:**  
Aglomerado enchapado en formica premium de 25mm/  
Vidrio templado de 10mm, pulido y color de preferencia
- **Estructura:**  
Costado Isis de A70cm con acabado cromado
- **Almacenamiento:**  
Credenza Montecarlo de A180cm F50cm H62cm  
enchapado en formica premium en aglomerado de  
18mm, cuenta con dos cajoneras, entrepaño de madera o  
vidrio y espacios útiles.
- **Cubre falda:**  
Falda enchapa en formica premium con canto rígido y en  
aglomerado de 18mm.
- **Alimentación para cableado eléctrico:**  
Multitoma Vela

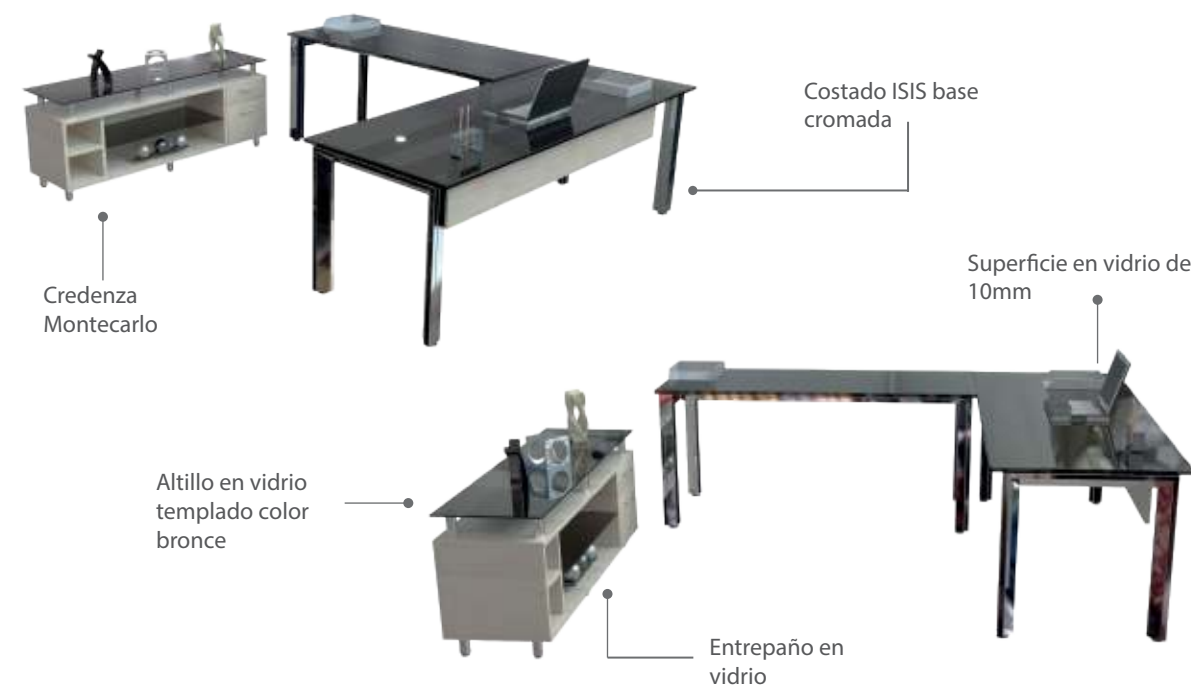
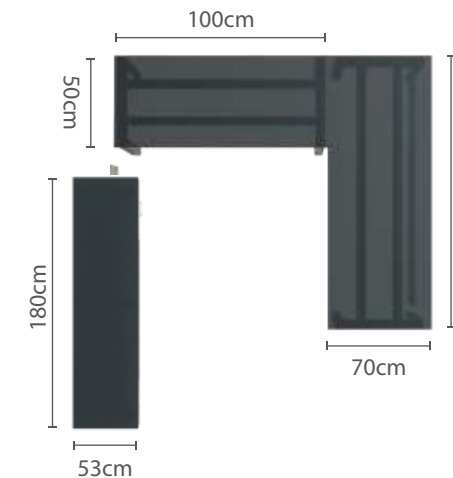



# Puesto Gerencial Lucca

- **Superficies:**  
Aglomerado enchapado en formica premium de 25mm

- **Estructura:**  
Costado freestanding de A70cm con acabado cromado

- **Almacenamiento:**  
Credenza Montecralo de A120cm F50cm H62cm enchapado en formica premium en aglomerado de 18mm, cuenta con dos cajoneras, entrepaño de madera o vidrio y 2 espacios útiles.

- **Cubre falda:**  
Falda enchapa en formica premium con canto rígido y en aglomerado de 18mm.

- **Alimentación para cableado eléctrico:**  
Multitoma Vela, ducto para cableado.

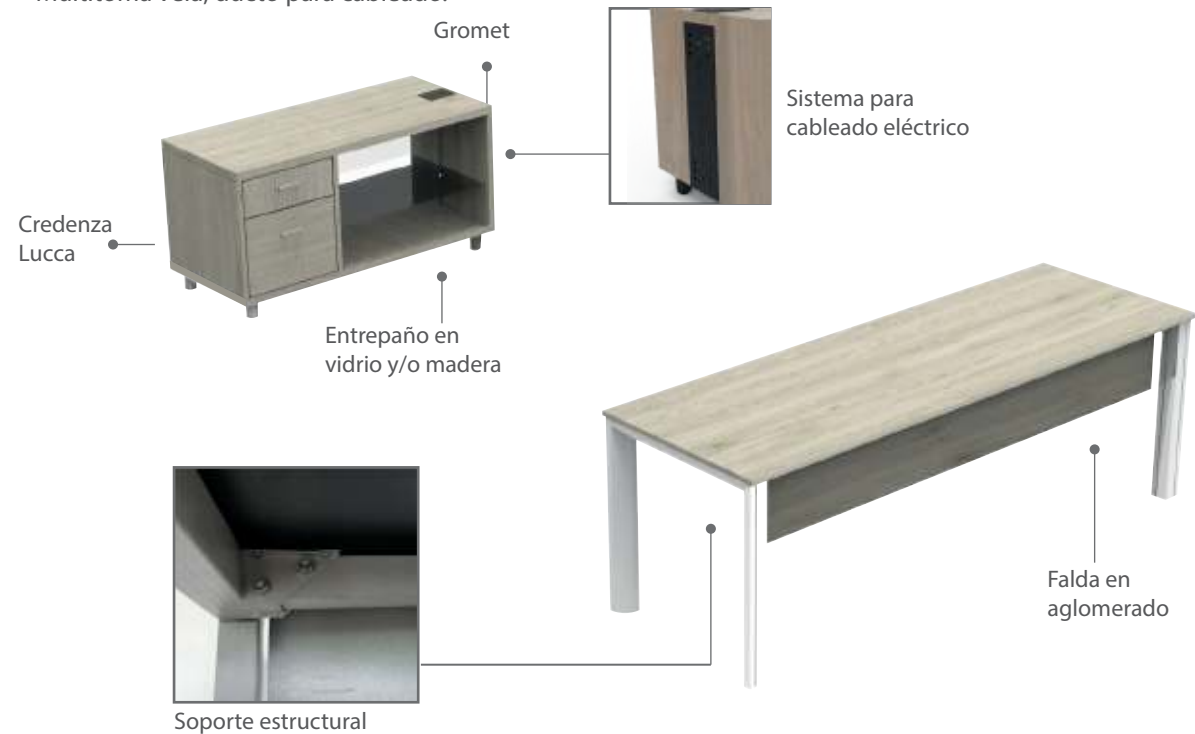
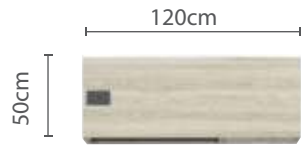



● **Superficies:**  
Aglomerado enchapado en formica premium de 25mm

● **Estructura:**  
Costado entamborado de A70cm F5cm H72cm  
Costado equilatero en tubo 20x40 cal.18

● **Almacenamiento:**  
Credenza Luxus de A240cm F50cm H63cm enchapado en formica premium en aglomerado de 18mm, cuenta con dos cajoneras, 2 entrepaño de madera y 4 espacios útiles.

● **Cubre falda:**  
Falda enchapa en formica premium con canto rígido y en aglomerado de 18mm.

● **Alimentación para cableado eléctrico:**  
Gromet Venus Mini, ducto para cableado.

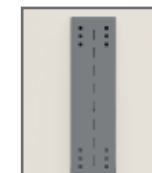
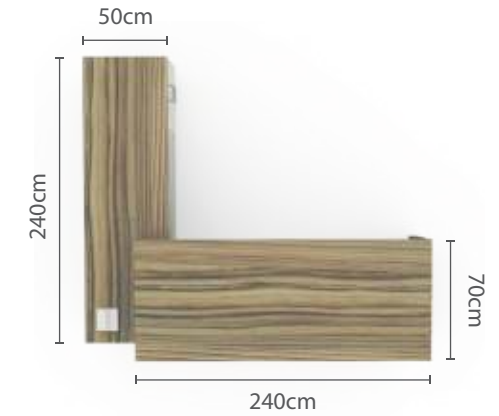

Ducto para cableado

Costado Entamborado

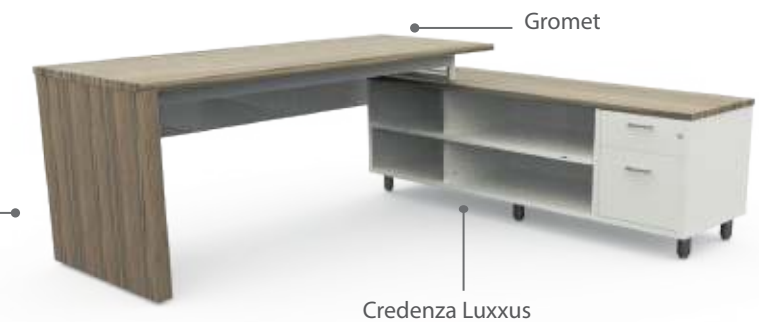

Credenza Luxxus



# Puesto Gerencial Copenague

● **Superficies:**

Aglomerado enchapado en formica premium de 25mm

● **Estructura:**

Costado entamborado de A50cm F70cm H72cm / Estructura en tubo rectangular cal.18

● **Almacenamiento:**

Credenza Copenaghe de A120cm F50cm H62cm enchapado en formica premium en aglomerado de 18mm, cuenta con 1 puerta, 1 entrepaño de madera y 2 espacios útiles.

● **Cubre falda:**

Falda enchapa en formica premium con canto rígido y en aglomerado de 18mm y/o metálica.

● **Alimentación para cableado eléctrico:**

Multitoma y ducto para cableado.



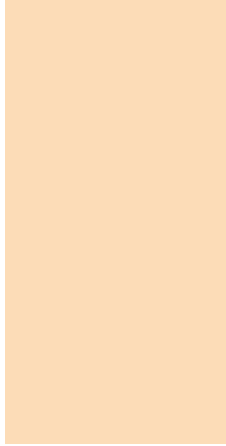

## Sala de Juntas

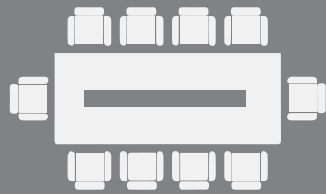

Cree entornos de negocios atractivos y cómodos con nuestras salas de juntas, diseñadas para potenciar la productividad y la colaboración. Con un enfoque en la ergonomía y la tecnología, nuestras salas de juntas ofrecen un ambiente profesional donde la calidad en cada detalle eleva sus reuniones a un nivel superior.

Nuestras soluciones combinan diseño innovador y funcionalidad para crear espacios que inspiran y facilitan la colaboración. Descubra cómo nuestras salas de juntas pueden transformar la forma en que su equipo trabaja y se comunica, brindando un entorno que fomenta la creatividad y el éxito empresarial.

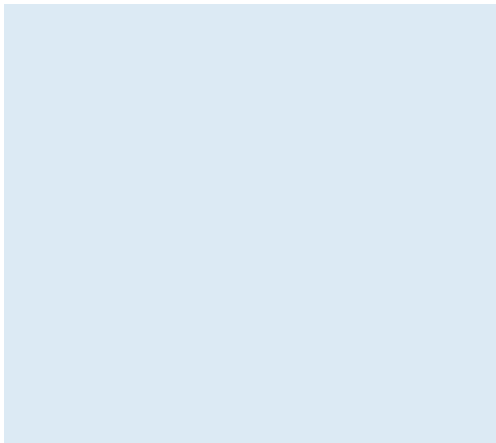



# Mesa de juntas Praga

● **Superficies:**

Aglomerado enchapado en formica premium de 25mm/  
Vidrio templado de 10mm en color bronce y o negro

● **Estructura:**

Costado Dilatado de A120cm con acabado cromado

● **Travesaños:**

Tubería rectangular de 38x76 Cal.18 con acabado cromado

● **Canaleta:**

Canaleta para mesa de juntas fabricada en lámina CR.

● **Superficie de sobreponer:**

Superficie en lámina CR cal.20-23

● **Vertebra para cableado**

● **Alimentación para cableado eléctrico:**

Grommet Venus Plus



Sistema de  
conducción de  
cableado

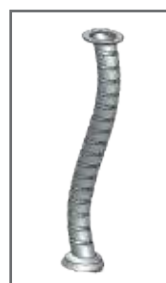

Vertebra para  
cableado

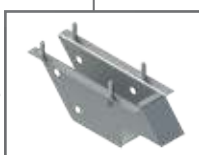

Brazo  
soporte

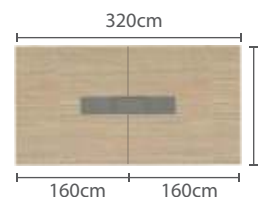
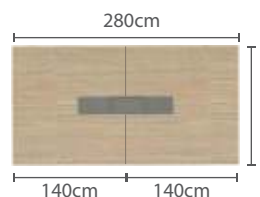
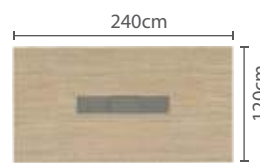



- **Superficies:**  
Compuesto por una superficie semicircular en aglomerado de 25mm enchapado en formica premium y dos superficies en sus extremos.
- **Estructura:**  
Costado Axxe en tubo rectangular y aglomerado enchapado en formica
- **Travesaños:**  
Tubería rectangular de 38x76 Cal.18 con acabado cromado
- **Canaleta:**  
Canaleta para mesa de juntas fabricada en lámina CR cal.23
- **Superficie de sobreponer:**  
Superficie en lámina CR cal.20-23
- **Alimentación para cableado eléctrico:**  
Grommet Venus Plus
- **Falda:**  
Superficie en aglomerado de 18mm enchapado en formica, canto rígido y balance en sus laterales.
- **Vertebra para cableado**



Sistema de conducción de cableado

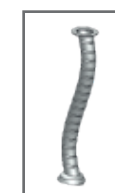

Vertebra para cableado



Ducto para cableado

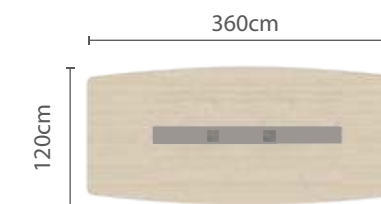



# Mesa de juntas Roma

● **Superficies:**

Aglomerado enchapado en formica premium de 25mm/  
Vidrio templado de 10mm en color bronce y o negro

● **Estructura:**

Costado Roma de A1075 con acabado cromado y/o pintado en  
pintura electrostática de aplicación en polvo.

● **Travesaños:**

Tubería rectangular de 38x76 Cal.18 con acabado cromado

● **Canaleta:**

Canaleta para mesa de juntas fabricada en lámina CR.

● **Superficie de sobreponer:**

Superficie en lámina CR cal.20-23

● **Vertebra para cableado**

● **Alimentación para cableado eléctrico:**

Grommet Venus Plus

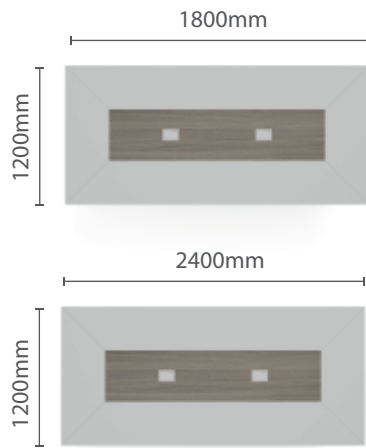

Sistema de  
conducción de  
cableado

Multitoma



Superficie en  
vidrio de 10mm o  
aglomerado de  
madera

Niveladores antideslizante



Costado Roma





**Kiel**  
Fabricamos diseño



## Puestos operativos

Completo programa de elementos para diseñar un espacio optimizado, estético, cómodo, versátil y con diversas configuraciones que permite obtener espacios dinámicos, los máximos rendimientos en eficiencia, productividad y espacio.





**Kiel**  
Fabricamos diseño

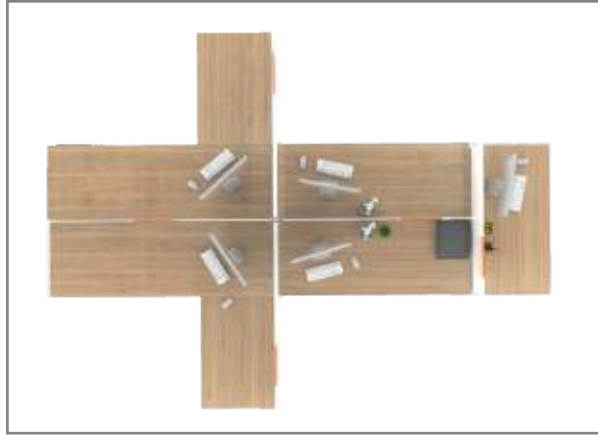

Descubra la eficiencia y comodidad en cada estación de trabajo con nuestros puestos operativos. Desde escritorios ergonómicos hasta soluciones de planimetría y distribución, nuestra oferta está diseñada para optimizar la productividad en entornos laborales.



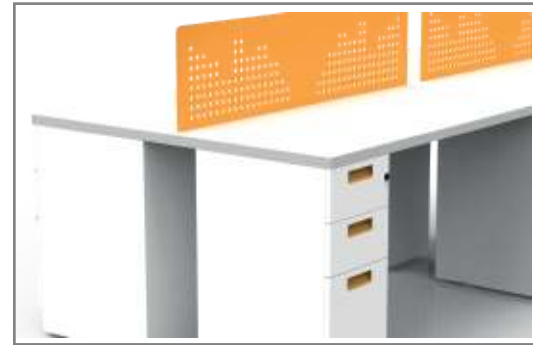
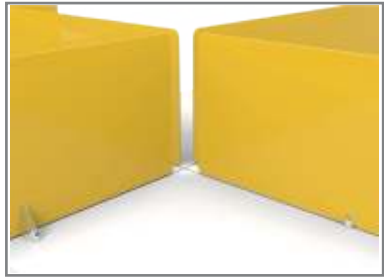

Cada puesto incorpora funcionalidad y durabilidad, ofreciendo un espacio de trabajo que se adapta a las necesidades operativas. Con un enfoque en el diseño modular y la ergonomía, nuestra colección transforma los espacios operativos en entornos eficientes y cómodos.







Freestanding

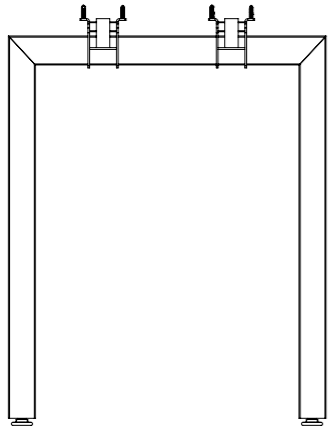

Dilatado

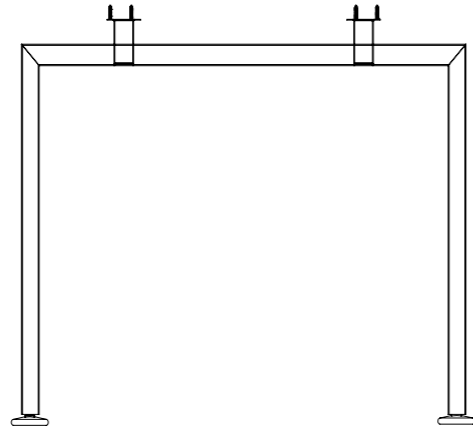

Equilatero

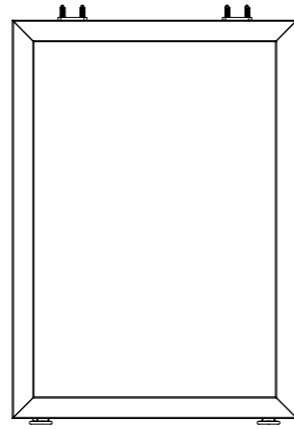

Jag

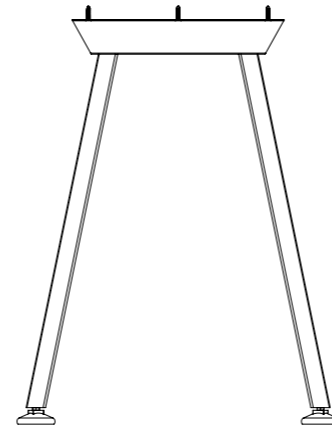

Ligth

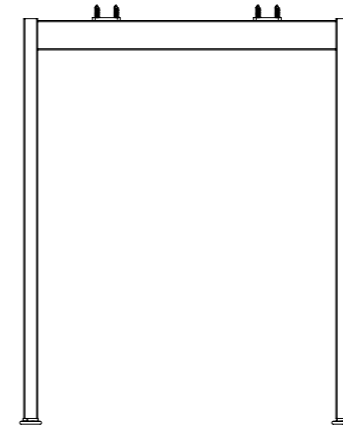

Isis

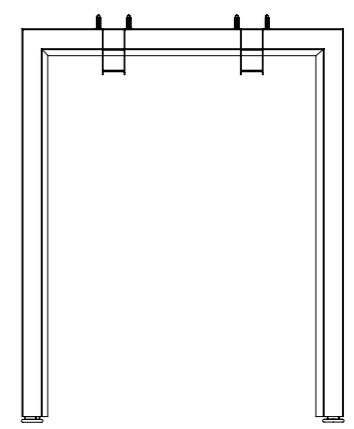

Tek

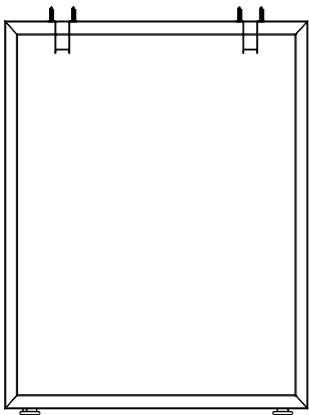

Tilú

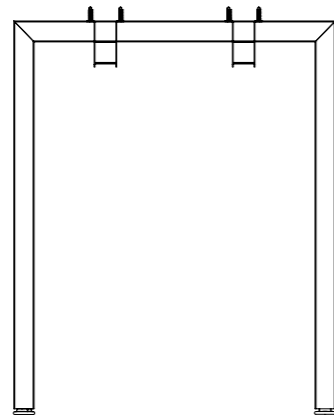

Chicago

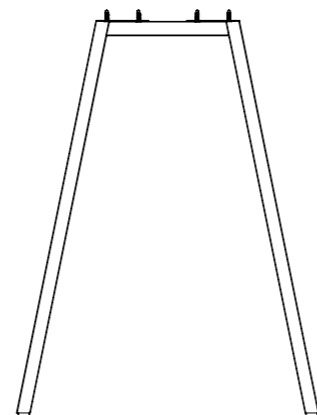

Entamborado

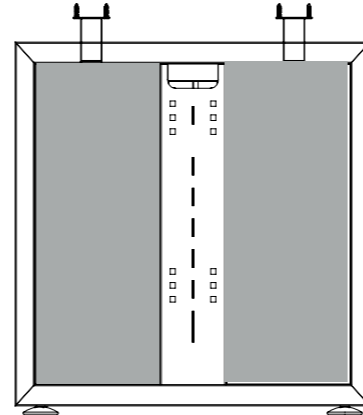

Eco

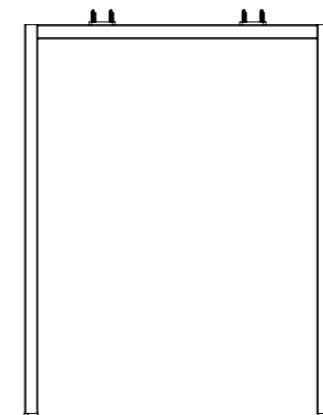

Poste



Phi

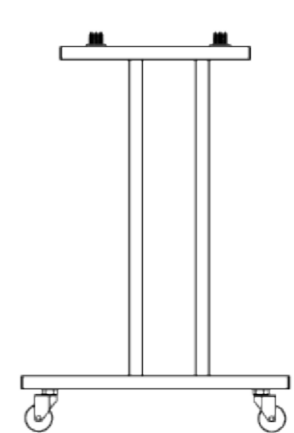



Archivador Manija metálica  
Frente madera 2x1



Archivador Manija metálica  
Frente metálico 2x1



Archivador Manija  
Integrada 2x1



Archivador Manija  
Embebida 2x1



Archivador Low Manija  
Embebida



Archivador Manija  
Embebida 1x1



Archivador horizontal 2  
gavetas



Archivador Vertical 4  
gavetas



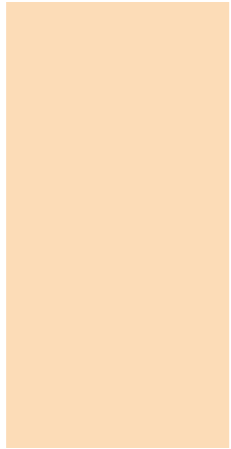

## Divisiones Modulares

Optimice sus espacios y cree puestos de trabajo y áreas de reunión que cumplan con sus necesidades implementando nuestras divisiones modulares para oficina. Ofrecemos lugares acogedores, dinámicos y flexibles con insumos de calidad y finos acabados que imprimen diseño y estilo a cada ambiente de su empresa.

Nuestras divisiones modulares brindan versatilidad y diseño en la organización de espacios. Desde entornos de oficina hasta espacios comerciales, nuestras soluciones ofrecen flexibilidad y funcionalidad sin comprometer la armonía del espacio. Con diseños modernos y materiales de alta calidad, nuestras divisiones permiten personalizar y adaptar el espacio según las necesidades específicas de su empresa.

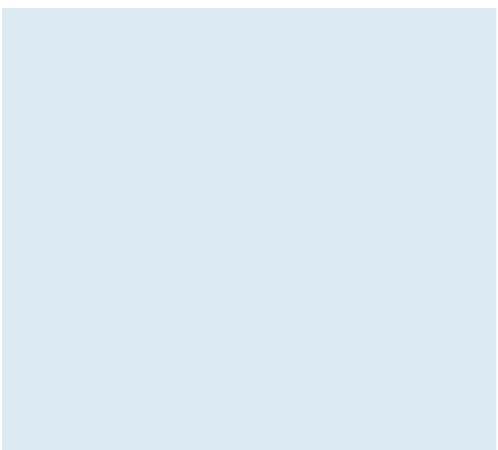

## Configuraciones

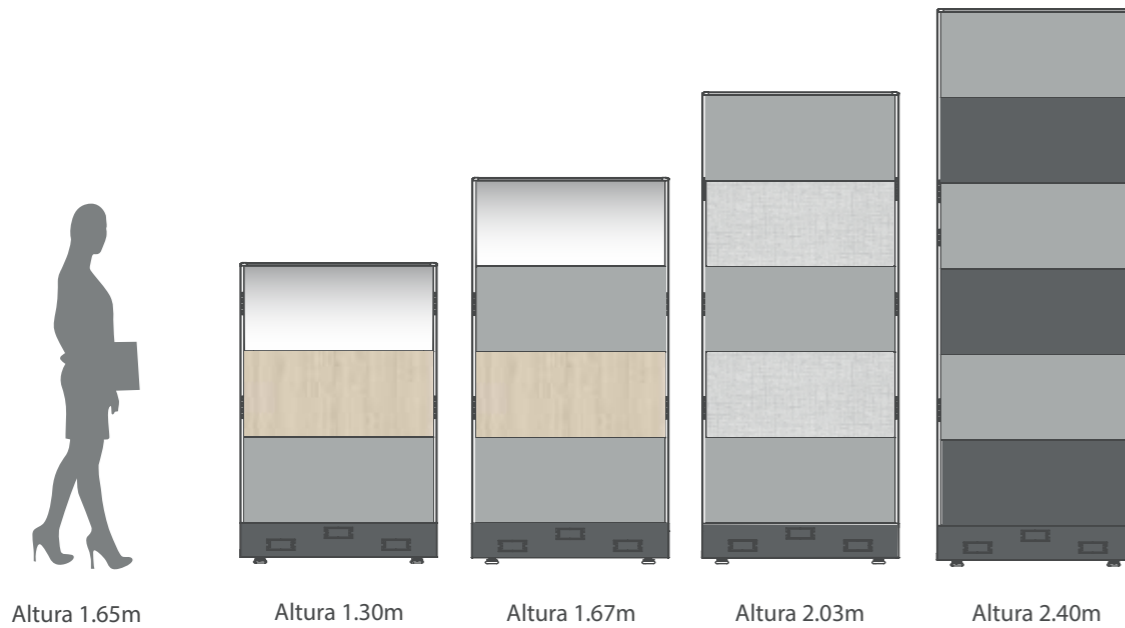

## Sistema

### Teconología Lay in - Lay out

Permite hacer modificaciones en el cableado y el troquel sin necesidad de desmontar el panel.



### Separador de cableado:

Voz y datos, y energía. Evita interferencia, reduce al mínimo la probabilidad de cortos circuitos, facilita instalación y reparación.





## Configuraciones





# División Indi oval





VIDRIO -  
TAPIZADO -  
MADERA -

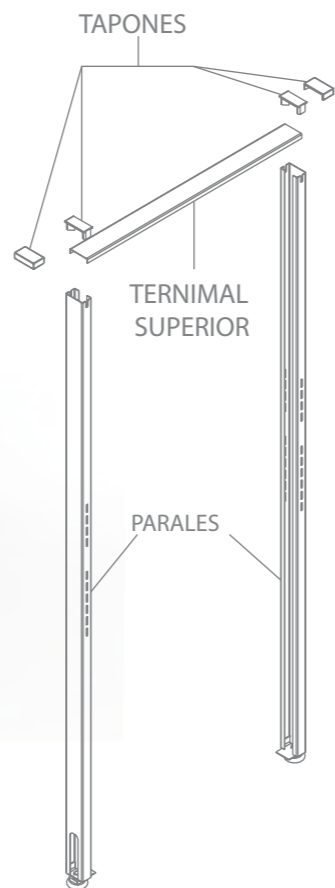



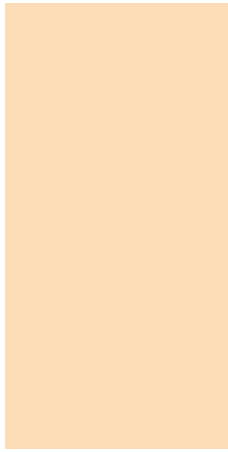

## Recepciones

Descubra la elegancia en cada detalle con nuestra exclusiva colección de recepciones. Desde diseños modernos hasta diseños únicos, nuestra selección combina estilo y funcionalidad para crear un ambiente acogedor y profesional.

Con materiales de alta calidad y acabados impecables, nuestras recepciones son la elección perfecta para destacar la primera impresión de su espacio. Transforme su área de bienvenida con nuestras opciones versátiles y adaptables que se ajustan a cualquier estilo y necesidad.

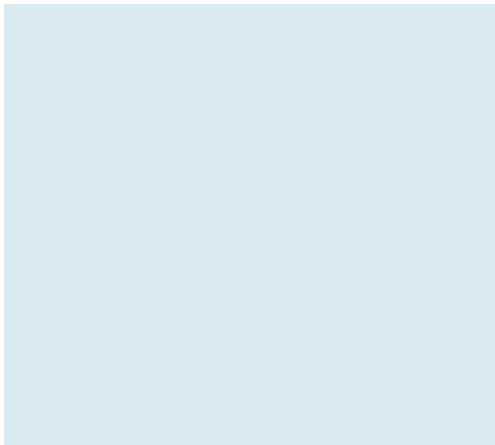



# Recepcion Stark

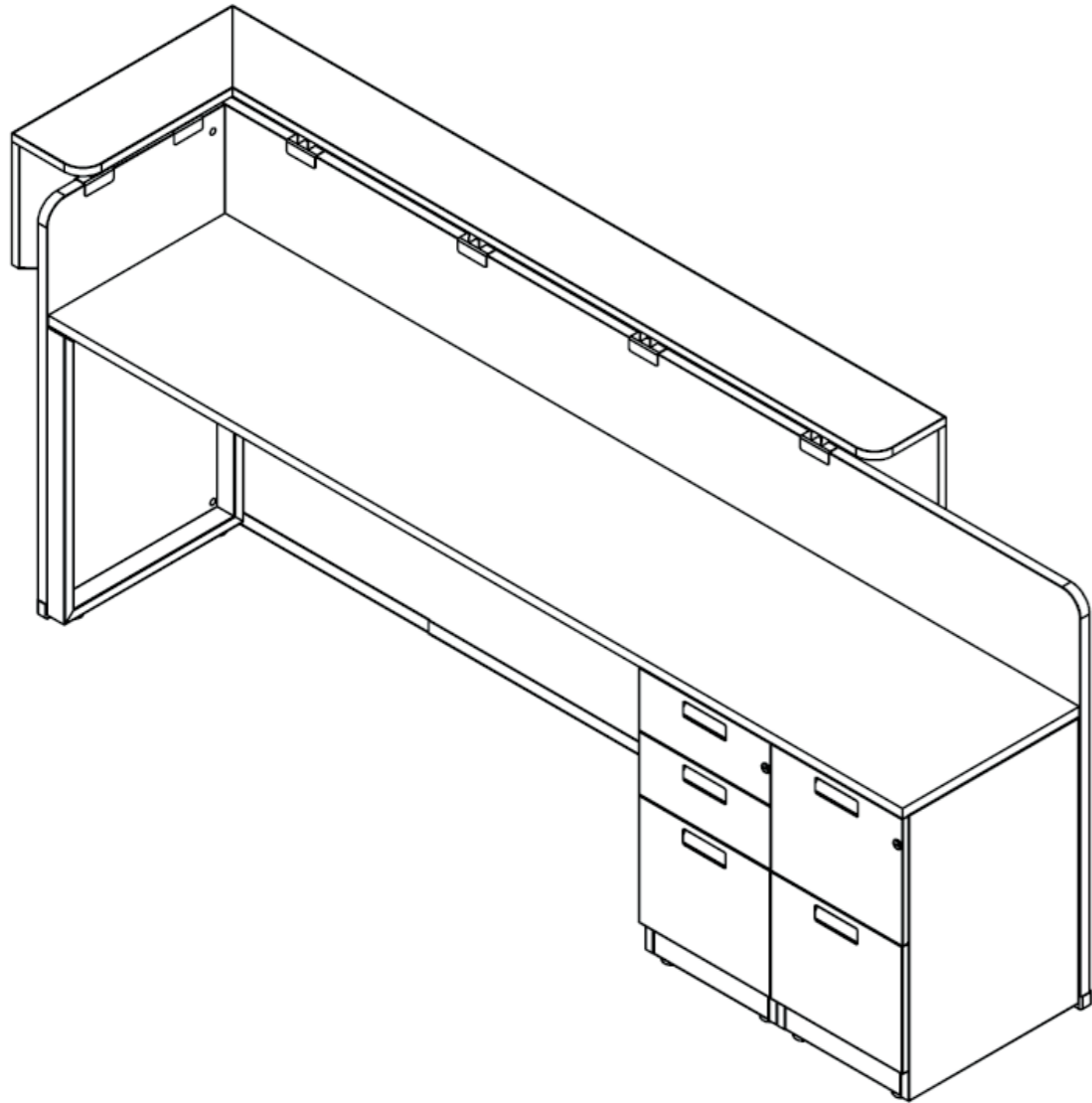

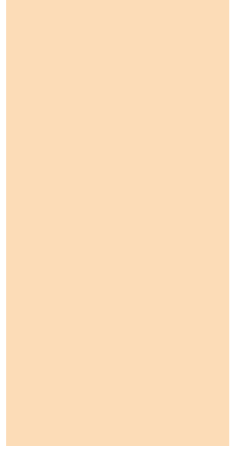

## Coworking

Descubre nuestros espacios de coworking con nuestra exclusiva gama de soluciones. Diseñadas para impulsar la productividad y la colaboración, nuestras opciones de coworking ofrecen ambientes inspiradores y flexibles.

Desde oficinas compartidas hasta áreas de trabajo colaborativo, nuestra colección se adapta a diversas necesidades empresariales. Con modernos diseños, mobiliario ergonómico y servicios de vanguardia, creamos entornos que fomentan la innovación y el networking.

Encuentra la solución de coworking perfecta que eleve tu experiencia laboral y potencie el crecimiento de tu negocio.

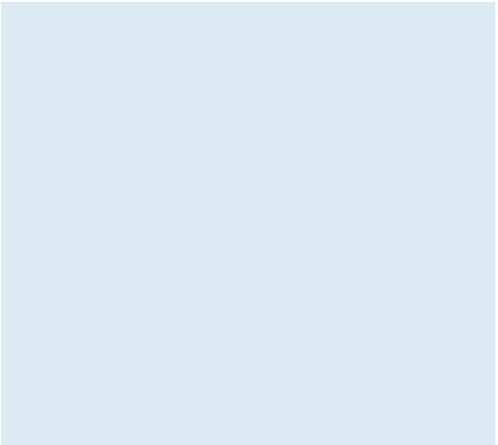



Some people  
dream of success others  
**make it**  
happen.



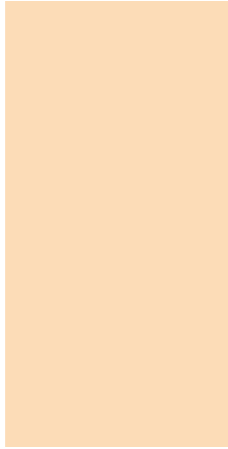

## SILLAS

Explora la comodidad y versatilidad en nuestra amplia colección de sillas diseñadas para satisfacer todas tus necesidades. Ofrecemos sillas ergonómicas para cada tipo de entorno de trabajo, combinando funcionalidad y ergonomía.

Con materiales de alta calidad, diseño innovador y una variedad de estilos, nuestras sillas ofrecen el equilibrio perfecto entre confort, versatilidad y diseño. Ya sea que busques sillas modernas o especializadas, descubre la excelencia en cada detalle con nuestro portafolio que transformará cualquier espacio en un lugar acogedor y productivo.

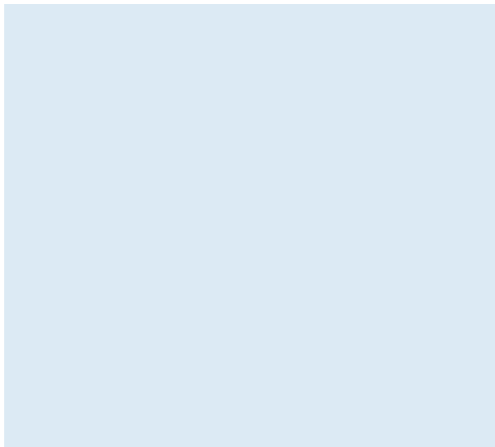



## ZUHÉ

### 1. Medidas generales

Ancho: 51.5cm  
Altura: +/- 113cm  
Altura asiento: 42.8cm  
Profundidad general: 45cm

### 2. Acabados

Marco alto en nylon poliamida reforzado con fibra de vidrio; Tapizado en malla poliéster Soporte lumbar graduable en altura

### 3. Base

En nylon poliamida reforzado con fibra de vidrio.

### 4. Mecanismo

Movimiento sincronizado entre espaldar y asiento, 1 posición de bloqueo, Graduación de tensión por perilla.



## GAIA

### 1. Medidas generales

Ancho: 49cm  
Altura: +/- 120cm  
Altura asiento: 44.6cm  
Profundidad general: 45.5cm

### 2. Acabados

Marco alto en nylon poliamida reforzado con fibra de vidrio; Tapizado en malla polietileno 50% y poliéster 50% Soporte lumbar graduable en altura

### 3. Base

En nylon poliamida reforzado con fibra de vidrio Movimiento sincronizado entre espaldar y asiento 5 posiciones de bloqueo antishock

### 4. Mecanismo

Movimiento sincronizado entre espaldar y asiento 5 posiciones de bloqueo antishock



## ZYLE

### 1. Medidas generales

Ancho: 40.5cm  
Altura: +/- 85.5cm  
Altura asiento: 49cm  
Profundidad general: 41.5cm

### 2. Acabados

Espaldar alto, tapizado en tela de malla color gris y soporte lumbar regulable en altura

### 3. Estructura interlocutora

Estructura cromada  
Estructura en pintura electrostática gris.  
Estructura en pintura electrostática negra.



## TANDEM ZYLE

### 1. Medidas generales

Ancho: 2 puestos: 105cm;  
3 puestos: 159cm; 4 puestos: 213cm  
Altura: +/- 80cm  
Altura asiento: 42cm  
Profundidad general: 41.5cm

### 2. Acabados

Espaldar alto, tapizado en tela de malla color gris y soporte lumbar regulable en altura

### 3. Base

Niveladores

### 4. Estructura metálica

Estructura metálica cold rolled negra en pintura electrostática, patas tipo Italia con niveladores de superficie.  
Disponible en 2, 3 y 4 puestos



## IRLANDA

### 1. Medidas generales

Ancho: 58cm  
Altura: +/- 100cm  
Altura asiento: 56cm  
Profundidad general: 51cm

### 2. Acabados

Espaldar inyectado en polipropileno, tapizado en malla nylon, asiento tapizado en tela de malla con espuma laminada

### 3. Base

Base Cromado de 600mm  
Base nylon 600 mm

### 4. Mecanismo

Mecanismo basculante con una posición de bloqueo a 90°. Regulación de tensión mediante perilla. Neumático con elevación a gas



## BOSS

### 1. Medidas generales

Ancho: 56cm  
Altura: +/- 90cm  
Altura asiento: 54cm  
Profundidad general: 47cm

### 2. Acabados

Espaldar alto, marco perimetral en metal cromado, tapizado en cuerina. laminada asiento tapizado en cuerina

### 3. Base giratoria

Base Cromada 64 cm.

### 4. Mecanismo

Mecanismo basculante.



## Gerencial Vick

### 1. Medidas generales

Ancho: 70cm  
Altura: +/- 108cm  
Altura asiento: 56cm  
Profundidad general: 51cm  
Alto espaldar: 56cm

### 2. Acabados

Espaldar alto, tapizado en tela de malla color gris y soporte lumbar regulable en altura

### 3. Base

Base nylon Blanca 70 cm

### 4. Mecanismos

Mecanismo syncro, con tres posiciones de bloqueo y Slider en asiento (opcional), rango de 5cm. Regulación de tensión mediante perilla. Neumático negro con elevación a gas.



## DELPHI

### 1. Medidas generales

Ancho: 62cm  
Altura: +/- 134cm  
Altura asiento: 53cm  
Profundidad general: 50cm

### 2. Acabados

Cabecero regulable en altura y ángulo. Espaldar inyectado en polipropileno, tapizado en malla poliéster de alta resistencia, con soporte lumbar regulable en altura y profundidad.

### 3. Base giratoria

Base Nylon de 64 cm.  
Base aluminio de 70 cm

### 4. Mecanismo

Syncro con bloqueo en 4 posiciones con sistema antishock.  
Perilla de control de tensión y slider



## LED

### 1. Medidas generales

Ancho: 64cm  
Altura: +/- 125cm  
Altura asiento: 54cm  
Profundidad general: 47cm

### 2. Acabados

Marco en polipropileno negro tapizado en malla negra de poliéster reforzado con nylon, regulable en altura de tres posiciones y ángulo. En malla negra de poliéster reforzada con nylon

### 3. Base giratoria

Nylon 5 puntas de 320 mm

### 4. Mecanismo

Syncro con bloqueo en 4 posiciones con sistema antishock.  
Perilla de control de tensión y slider



## MONACO

### 1. Medidas generales

Ancho: 63.5cm  
Altura: +/- 123cm  
Altura asiento: 52cm  
Profundidad general: 51.5cm

### 2. Acabados

Espaldar alto, Marco perimetral en polipropileno, malla en nylon tensada y soporte lumbar tapizado regulable en altura (3cm) y profundidad (2cm). Asiento regulable en altura, tapizado en tela

### 3. Base

Base en Aluminio de 70 cm

### 4. Mecanismo

Mecanismo syncro, con cuatro posiciones de Bloqueo. Regulación de tensión mediante perilla. Neumático con elevación a gas.



## NIZA

### 1. Medidas generales

Ancho: 65cm  
Altura: +/- 131cm  
Altura asiento: 55cm  
Profundidad general: 51cm

### 2. Acabados

Cabecero regulable en altura y ángulo.  
Espaldar con marco perimetral en polipropileno en malla tensada.  
Soporte lumbar regulable en altura y profundidad. Estructura en polipropileno, PAD en polipropileno, regulable en altura.

### 3. Base giratoria

Base Nylon de 64 cm.  
Base aluminio de 70 cm

### 4. Mecanismo

Syncro con bloqueo en 4 posiciones con sistema antishock.  
Perilla de control de tensión y slider



## BUTTERFLY

### 1. Medidas generales

Ancho: 42.5cm  
Altura: +/- 86cm  
Altura asiento: 48cm  
Profundidad general: 43cm

### 2. Acabados

Marco en polipropileno negro tapizado en malla negra de poliéster reforzado con nylon, regulable en altura de tres posiciones y ángulo. En malla negra de poliéster reforzada con nylon

### 3. Base giratoria

Nylon 5 puntas de 320 mm

### 4. Mecanismo

Syncro con bloqueo en 4 posiciones con sistema antishock.  
Perilla de control de tensión y slider



## TANDEM BUTTERFLY

### 1. Medidas generales

Ancho: 2 Puestos: 105cm; 3 Puestos: 159cm; 4 Puestos: 213cm  
Altura: +/- 82cm  
Altura asiento: 42cm

### 2. Acabados

Espaldar inyectado en PP con microperforaciones, opción de espaldar tapizado. Asiento inyectado en PP, con opción de entrega listo para tapizar o tapizado en color a elegir.

### 3. Brazos

Brazos opcionales inyectados en PP.

### 4. Estructura

Estructura metálica cold rolled negra en pintura electrostática, patas tipo Italia con niveladores de superficie. Disponible en 2, 3 y 4 puestos.



## ISONET

### 1. Medidas generales

Ancho: 53cm  
Altura: +/- 82.3cm  
Altura asiento: 46cm  
Profundidad general: 38cm

### 2. Acabados

Asiento con espuma laminada de densidad (18, 23, 26, 30), tapiz en tela nacional o a elegir. Asiento inyectado opcional. Asiento externo en polipropileno e interno en madera. Estructura en polipropileno, tapizada. Par de brazos ISOCELES en malla poliéster negra.

### 3. Estructura

Estructura en tubería cold rolled oval calibre 16 en pintura electrostática negro o gris con opción de tablero.



## ORION

### 1. Medidas generales

Ancho: 46cm  
Altura: +/- 97cm  
Altura asiento: 48cm  
Profundidad general: 40cm

### 2. Acabados

Espaldar inyectado en PP con microperforaciones  
Asiento inyectado en PP, con opción de entrega listo para tapizar o tapizado. Estructura metálica cold rolled negra en pintura electrostática, patas tipo Italia con niveladores de superficie.



## PRISMA

### 1. Medidas generales

Ancho: 46cm  
Altura: +/- 85cm  
Altura asiento: 45cm  
Profundidad general: 43cm

### 2. Acabados

Conchas inyectadas en polipropileno, estructura CR calibre 16 negra en pintura electrostática, espaldar con perforación de triángulos: conchas disponibles en negro, azul o rojo

### 3. Brazos

Par de brazos isocetes

### 4. Estructura

Estructura metálica en pintura electrostática negra, gris o cromada.



## BOOM CROSS

### 1. Medidas generales

Ancho: 61cm  
Altura: +/- 84cm  
Altura asiento: 45cm  
Profundidad general: 45.5cm

### 2. Acabados

Asiento tapizado en paño, tapizado nacional.  
Perilla elevación en altura  
Base en aluminio pulido  
Asiento acolchado, base koval 4 apoyos de madera  
Asiento acolchado, base kore 4 apoyos metalicos



## ORION

### 1. Medidas generales

Ancho: 47cm  
Altura: +/- 75cm  
Altura asiento: 46cm  
Profundidad general: 50cm

### 2. Acabados

Espaldar inyectado en PP con microperforaciones  
Asiento inyectado en PP, con opción de entrega listo para tapizar o tapizado. Estructura metálica cold rolled negra en pintura electrostática, patas tipo Italia con niveladores de superficie.



## LOTTI

### 1. Medidas generales

Ancho: 47cm  
Altura: +/- 83cm  
Altura asiento: 44cm  
Profundidad general: 40cm

### 2. Acabados

Monopieza inyectada en polipropileno.

### 3. Estructura

Metálicas de 4 patas con apariencia de madera.  
Deslizadores plásticos.



## WOOD

### 1. Medidas generales

Ancho: 39cm  
Altura: +/- 91.5cm  
Altura asiento: 71cm  
Profundidad general: 35cm

### 2. Asiento y espaldar

Monopieza inyectada en polipropileno con opción de tapizado con espuma laminada de 0.5 mm.  
Sujeción mediante tornillos  
Estructura de 4 patas en madera torneada.  
Apoyapies en metal cromado.  
Apoyapies en madera.  
Tapones antideslizantes.

### 3. Estructura

Trineo metálica calibre 16 con soporte de pies en diferentes acabados.



## TEREK

### 1. Medidas generales

Ancho: 45cm  
Altura: +/- 85cm  
Altura asiento: 43cm  
Profundidad general: 35cm

### 2. Asiento

Asiento de madera en la silla color plateado.

### 3. Estructura

Estructura Metálica con Pintura en polvo



## TWIG CON ESPALDAR

### 1. Medidas generales

Ancho: 45.5cm  
Altura: +/- 97.3cm  
Altura asiento: 76cm  
Profundidad general: 43cm

### 2. Acabados

Espaldar y asiento acolchados en poliuretano negro  
Base de nylon negro de 5 puntas con apoyapies metálico cromado o de nylon negro.

### 3. Ruedas

Ruedas nylon o regatones de piso liso en su versión cajero.

### 4. Mecanismo

Sistema neumático de elevación de altura mediante pistón a gas.



## MIA

### 1. Medidas generales

Ancho: 17cm  
Altura: +/- 81cm  
Altura asiento: 66.5cm  
Profundidad general: 27cm

### 2. Acabados

Espaldar en malla.  
Brazos fijos en polipropileno.  
Asiento tapizado en paño negro importado.

### 3. Estructura

Estructura en pintura electrostática negra.



## ATLANTIS XJ

### 1. Medidas generales

Ancho: 57cm  
Altura: +/- 110cm  
Altura asiento: 53cm  
Profundidad general: 49cm

### 2. Acabados

Cabecero regulable en altura  
Marco inyectado en polipropileno, tapizado en malla poliéster con soporte lumbar fijo.  
Asiento acolchado con espuma laminada, tapizada en tela malla.

### 3. Brazos

Brazos fijos polipropileno.

### 4. Mecanismo

Mecanismo basculante con una posición de bloqueo a 90°.



## TANDEM CROMADO SIN TAPIZ

### 1. Medidas generales

Ancho: 2 puestos: 105cm;  
3 puestos: 159cm; 4 puestos: 213cm  
Altura: +/- 80cm  
Altura asiento: 42cm

### 2. Acabados

Asiento y espaldar en lamina micro perforadas de acero calibre 20, terminado en cromado gris, patas cromadas

### 3. Base

Niveladores

### 4. Estructura metálica

Estructura metálica cold rolled cromada, con niveladores de superficie.  
Disponible en 2, 3 y 4 puestos



## ONIX

### 1. Medidas generales

Ancho: 61cm  
Altura: +/- 103cm  
Altura asiento: 52cm  
Profundidad general: 49cm

### 2. Acabados

Espaldar tapizado en malla nylon de alta resistencia, mecanismo basculante, asiento tapizado en tela de malla nylon, brazos fijos, ruedas en nylon 60mm, base tipo europa.

### 3. Base

Base Nylon color blanco de 64 cm.

### 4. Mecanismos

Mecanismo syncro, con tres posiciones de bloqueo y Slider en asiento (opcional), rango de 5cm. Regulación de tensión mediante perilla. Neumático negro con elevación a gas.



## WIWA

### 1. Medidas generales

Ancho: 51.5cm  
Altura: +/- 113cm  
Altura asiento: 42.8cm  
Profundidad general: 45cm

### 2. Acabados

Marco alto en nylon poliamida reforzado con fibra de vidrio; Tapizado en malla poliester

### 3. Base

En nylon poliamida reforzado con fibra de vidrio.

### 4. Mecanismo

Movimiento sincronizado entre espaldar y asiento, 1 posición de bloqueo, Graduación de tensión por perilla.



## ZUHÉ

### 1. Medidas generales

Ancho: 51.5cm  
Altura: +/- 113cm  
Altura asiento: 42.8cm  
Profundidad general: 45cm

### 2. Acabados

Marco alto en nylon poliamida reforzado con fibra de vidrio; Tapizado en malla poliester Soporte lumbar graduable en altura

### 3. Base

En nylon poliamida reforzado con fibra de vidrio.

### 4. Mecanismo

Movimiento sincronizado entre espaldar y asiento, 1 posición de bloqueo, Graduación de tensión por perilla.



## GAIA

### 1. Medidas generales

Ancho: 49cm  
Altura: +/- 120cm  
Altura asiento: 44.6cm  
Profundidad general: 45.5cm

### 2. Acabados

Marco alto en nylon poliamida reforzado con fibra de vidrio; Tapizado en malla polietileno 50% y poliester 50% Soporte lumbar graduable en altura

### 3. Base

En nylon poliamida reforzado con fibra de vidrio Movimiento sincronizado entre espaldar y asiento 5 posiciones de bloqueo antishock

### 4. Mecanismo

Movimiento sincronizado entre espaldar y asiento 5 posiciones de bloqueo antishock

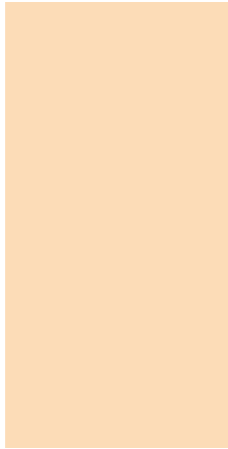

## Sofás

Sumérgete en la comodidad y la estética con nuestra colección de sofás. Desde diseños contemporáneos hasta personalizados, cada sofá ha sido cuidadosamente seleccionado para ofrecer un equilibrio perfecto entre estilo y confort.

Con materiales de alta calidad, detalles finos y opciones de personalización, nuestra colección transformará tu espacio en una zona de tranquilidad y elegancia. Descubre la sofisticación en cada rincón y elige entre una variedad de estilos que se adaptan a tus preferencias.

Transforma tus espacios con el encanto y la comodidad que solo nuestros sofás pueden ofrecer.

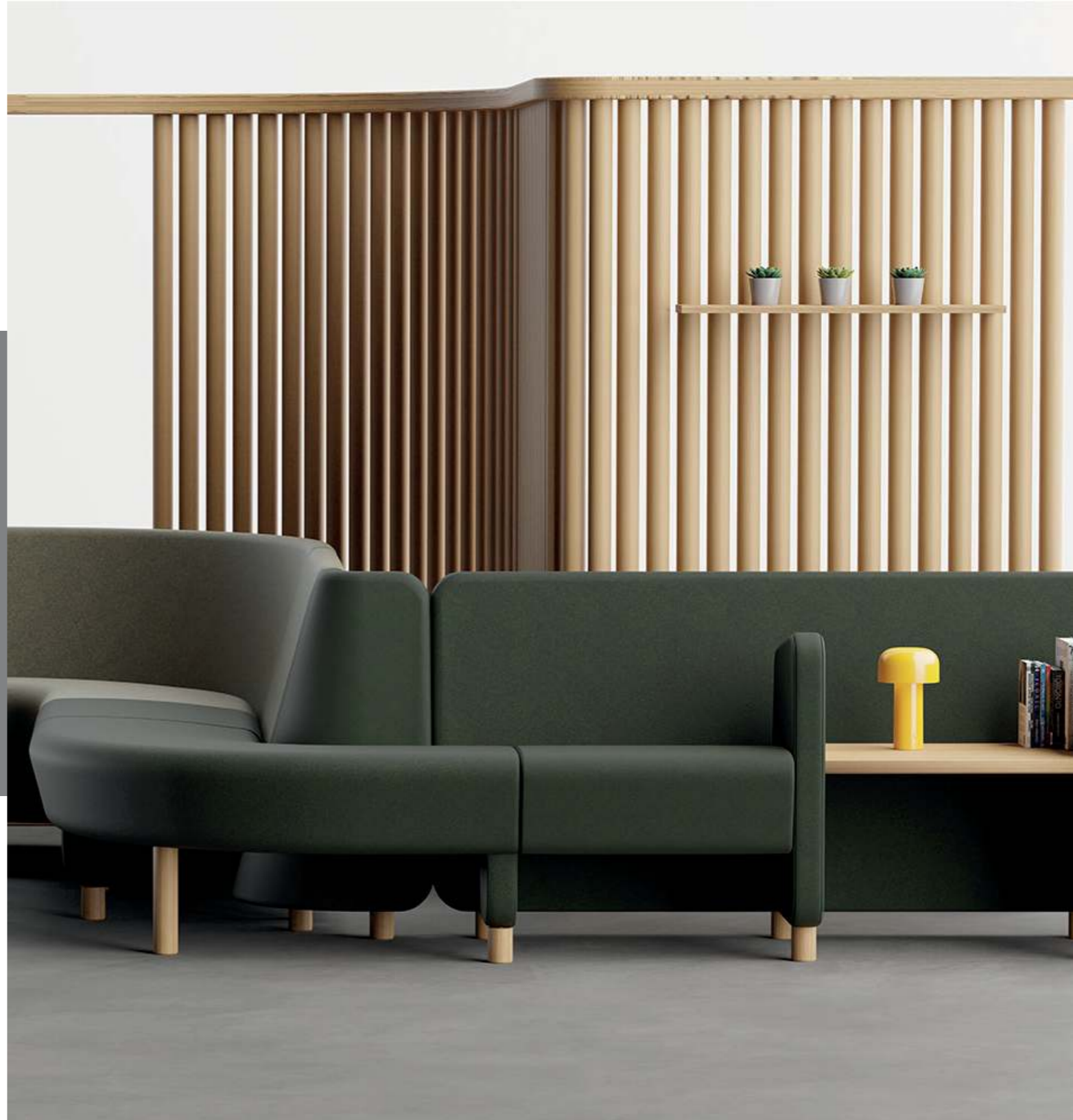
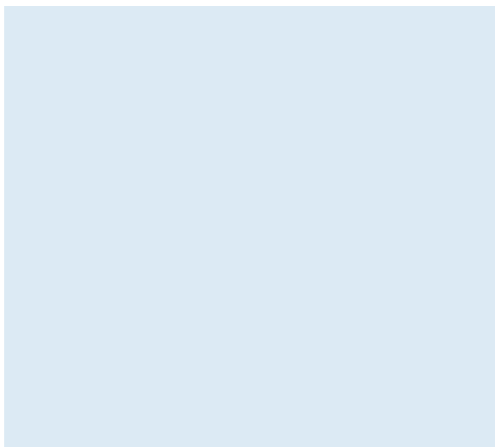



# WIZ



## POLTRONA

### 1. Medidas generales

Ancho: 86cm  
Altura: +/- 77cm  
Altura asiento: 44cm  
Profundidad general: 67cm

### 2. Acabados

Tapizados en lana con estructura de madera y metal. Combinación de espuma laminadas en diferentes densidades

### 3. Base

Interno en madera MDF; Combinación de espumas  
Cilíndricas en flor morado; Acabado natural

### 4. Accesorios Opcionales

Puerto de carga USB  
Rodachinas para piso duro

## SOFA 2P

### 1. Medidas generales

Ancho: 148cm  
Altura: +/- 77cm  
Altura asiento: 44cm  
Profundidad general: 67cm

### 2. Acabados

Tapizados en lana con estructura de madera y metal. Combinación de espuma laminadas en diferentes densidades

### 3. Base

Interno en madera MDF; Combinación de espumas  
Cilíndricas en flor morado; Acabado natural

### 4. Accesorios Opcionales

Puerto de carga USB  
Rodachinas para piso duro



## SOFA 2P + BRAZO CENTRAL

### 1. Medidas generales

Ancho: 148cm  
Altura: +/- 77cm  
Altura asiento: 44cm  
Profundidad general: 67cm

### 2. Acabados

Tapizados en lana con estructura de madera y metal. Combinación de espuma laminadas en diferentes densidades con brazo divisorio tapizado

### 3. Base

Interno en madera MDF; Combinación de espumas  
Cilíndricas en flor morado; Acabado natural

### 4. Accesorios Opcionales

Puerto de carga USB  
Rodachinas para piso duro

## SOFA 3P

### 1. Medidas generales

Ancho: 210cm  
Altura: +/- 77cm  
Altura asiento: 44cm  
Profundidad general: 67cm

### 2. Acabados

Tapizados en lana con estructura de madera y metal. Combinación de espuma laminadas en diferentes densidades

### 3. Base

Interno en madera MDF; Combinación de espumas  
Cilíndricas en flor morado; Acabado natural

### 4. Accesorios Opcionales

Puerto de carga USB  
Rodachinas para piso duro





## SOFA 3P + 2Br CENTRALES

### 1. Medidas generales

Ancho: 210cm  
Altura: +/- 77cm  
Altura asiento: 44cm  
Profundidad general: 67cm

### 2. Acabados

Tapizados en lana con estructura de madera y metal. Combinación de espuma laminadas en diferentes densidades con brazo divisorio tapizado

### 3. Base

Interno en madera MDF; Combinación de espumas  
Cilíndricas en flor morado; Acabado natural

### 4. Accesorios Opcionales

Puerto de carga USB  
Rodachinas para piso duro

## SOFA 2P + 2Br CENTRALES + SUPERFICIE

### 1. Medidas generales

Ancho: 210cm  
Altura: +/- 77cm  
Altura asiento: 44cm  
Profundidad general: 67cm

### 2. Acabados

Tapizados en lana con estructura de madera y metal. Combinación de espuma laminadas en diferentes densidades con brazo divisorio tapizado

### 3. Base

Interno en madera MDF; Combinación de espumas  
Cilíndricas en flor morado; Acabado natural

### 4. Accesorios Opcionales

Puerto de carga USB  
Rodachinas para piso duro



## SOFA 2P IZQ + 1DER + BRAZO CENTRAL

### 1. Medidas generales

Ancho: 210cm  
Altura: +/- 77cm  
Altura asiento: 44cm  
Profundidad general: 67cm

### 2. Acabados

Tapizados en lana con estructura de madera y metal. Combinación de espuma laminadas en diferentes densidades con brazo divisorio tapizado

### 3. Base

Interno en madera MDF; Combinación de espumas  
Cilíndricas en flor morado; Acabado natural

### 4. Accesorios Opcionales

Puerto de carga USB  
Rodachinas para piso duro

## SOFA 2P IZQ + 1DER + BRAZO CENTRAL

### 1. Medidas generales

Ancho: 210cm  
Altura: +/- 77cm  
Altura asiento: 44cm  
Profundidad general: 67cm

### 2. Acabados

Tapizados en lana con estructura de madera y metal. Combinación de espuma laminadas en diferentes densidades con brazo divisorio tapizado

### 3. Base

Interno en madera MDF; Combinación de espumas  
Cilíndricas en flor morado; Acabado natural

### 4. Accesorios Opcionales

Puerto de carga USB  
Rodachinas para piso duro





# MITO



## SOFA 1 PUESTO

### 1.Medidas generales

Ancho: 60cm  
Altura: +/- 80cm  
Altura asiento:43cm  
Profundidad general:68cm

### 2.Acabados

Tapizados en lana con estructura de madera y metal. Combinacion de espuma laminadas en diferentes densidades

### 3.Base

Interno en madera MDF; Combinacion de espumas  
Cilindricas en flor morado; Acabado natural

### 4.Accesorios Opcionales

Puerto de carga USB  
Patas metalicas

## SOFA 2 PUESTOS

### 1.Medidas generales

Ancho: 120cm  
Altura: +/- 82.5cm  
Altura asiento:43cm  
Profundidad general:68cm

### 2.Acabados

Tapizados en lana con estructura de madera y metal. Combinacion de espuma laminadas en diferentes densidades

### 3.Base

Interno en madera MDF; Combinacion de espumas  
Cilindricas en flor morado; Acabado natural

### 4.Accesorios Opcionales

Puerto de carga USB  
Patas metalicas



## SOFA 2 PUESTOS + ESPALDAR IZQUIERDO

### 1.Medidas generales

Ancho: 120cm  
Altura: +/- 82.5cm  
Altura asiento:43cm  
Profundidad general:68cm

### 2.Acabados

Tapizados en lana con estructura de madera y metal. Combinacion de espuma laminadas en diferentes densidades

### 3.Base

Interno en madera MDF; Combinacion de espumas  
Cilindricas en flor morado; Acabado natural

### 4.Accesorios Opcionales

Puerto de carga USB  
Patas metalicas

## SOFA 2 PUESTOS + ESPALDAR DE-RECHO

### 1.Medidas generales

Ancho: 120cm  
Altura: +/- 82.5cm  
Altura asiento:43cm  
Profundidad general:68cm

### 2.Acabados

Tapizados en lana con estructura de madera y metal. Combinacion de espuma laminadas en diferentes densidades

### 3.Base

Interno en madera MDF; Combinacion de espumas  
Cilindricas en flor morado; Acabado natural

### 4.Accesorios Opcionales

Puerto de carga USB  
Patas metalicas





## PUFF 1 PUESTO

### 1. Medidas generales

Ancho: 60cm  
Altura: +/- 45.5cm  
Altura asiento: 43cm  
Profundidad general: 68cm

### 2. Acabados

Tapizados en lana con estructura de madera y metal. Combinación de espuma laminadas en diferentes densidades

### 3. Base

Interno en madera MDF; Combinación de espumas  
Cilíndricas en flor morado; Acabado natural

### 4. Accesorios Opcionales

Puerto de carga USB  
Rodachinas para piso duro



## PUFF 2 PUESTOS

### 1. Medidas generales

Ancho: 120cm  
Altura: +/- 45.5cm  
Altura asiento: 43cm  
Profundidad general: 68cm

### 2. Acabados

Tapizados en lana con estructura de madera y metal. Combinación de espuma laminadas en diferentes densidades

### 3. Base

Interno en madera MDF; Combinación de espumas  
Cilíndricas en flor morado; Acabado natural

### 4. Accesorios Opcionales

Puerto de carga USB  
Rodachinas para piso duro

## PUFF 45°

### 1. Medidas generales

Ancho: 67cm  
Altura: +/- 45.5cm  
Altura asiento: 43cm  
Profundidad general: 68cm

### 2. Acabados

Tapizados en lana con estructura de madera y metal. Combinación de espuma laminadas en diferentes densidades

### 3. Base

Interno en madera MDF; Combinación de espumas  
Cilíndricas en flor morado; Acabado natural

### 4. Accesorios Opcionales

Puerto de carga USB  
Rodachinas para piso duro





# MORE



## POLTRONA L50

### 1. Medidas generales

Ancho: 58cm  
Altura: +/- 73cm  
Altura asiento: 39cm  
Profundidad general: 66cm

### 2. Acabados

Tapizados en lana con estructura de madera y metal. Combinación de espuma laminadas en diferentes densidades

### 3. Base

Interno en madera MDF; Combinación de espumas  
Cilíndricas en flor morado; Acabado natural

### 4. Accesorios Opcionales

Puerto de carga USB  
Patas metálicas

## POLTRONA L60

### 1. Medidas generales

Ancho: 68cm  
Altura: +/- 73cm  
Altura asiento: 39cm  
Profundidad general: 66cm

### 2. Acabados

Tapizados en lana con estructura de madera y metal. Combinación de espuma laminadas en diferentes densidades

### 3. Base

Interno en madera MDF; Combinación de espumas  
Cilíndricas en flor morado; Acabado natural

### 4. Accesorios Opcionales

Puerto de carga USB  
Patas metálicas



## SOFA 2 PUESTOS L50

### 1. Medidas generales

Ancho: 112cm  
Altura: +/- 73cm  
Altura asiento: 39cm  
Profundidad general: 66cm

### 2. Acabados

Tapizados en lana con estructura de madera y metal. Combinación de espuma laminadas en diferentes densidades

### 3. Base

Interno en madera MDF; Combinación de espumas  
Cilíndricas en flor morado; Acabado natural

### 4. Accesorios Opcionales

Puerto de carga USB  
Patas metálicas

## SOFA 2 PUESTOS + MESA L50

### 1. Medidas generales

Ancho: 166cm  
Altura: +/- 73cm  
Altura asiento: 39cm  
Profundidad general: 66cm

### 2. Acabados

Tapizados en lana con estructura de madera y metal. Combinación de espuma laminadas en diferentes densidades

### 3. Base

Interno en madera MDF; Combinación de espumas  
Cilíndricas en flor morado; Acabado natural

### 4. Accesorios Opcionales

Puerto de carga USB  
Patas metálicas





## SOFA 3 PUESTOS L50

### 1. Medidas generales

Ancho: 166cm  
Altura: +/- 73cm  
Altura asiento: 39cm  
Profundidad general: 66cm

### 2. Acabados

Tapizados en lana con estructura de madera y metal. Combinación de espuma laminadas en diferentes densidades

### 3. Base

Interno en madera MDF; Combinación de espumas  
Cilíndricas en flor morado; Acabado natural

### 4. Accesorios Opcionales

Puerto de carga USB  
Patas metálicas



## SOFA MINOTI 3 PUESTOS

### 1. Medidas generales

Ancho: 200cm  
Altura: +/- 70cm  
Profundidad general: 94cm

### 2. Acabados

Sofá tapizado en tela de su preferencia y color



## SOFA MARINA 2P

### 1. Medidas generales

Ancho: 160cm  
Altura: +/- 78cm  
Profundidad general: 90cm

### 2. Acabados

Sofá tapizado en tela de su preferencia y color



## SOFA CLASSIC 2P

### 1. Medidas generales

Ancho: 160cm  
Altura: +/- 78cm  
Profundidad general: 90cm

### 2. Acabados

Sofá tapizado en tela de su preferencia y color



### PUFF BALON

**1. Medidas generales**

Diametro: 166cm

Altura: +/- 45cm

**2. Acabados**

Tapizado en tela de su preferencia y color



### PUFF CUADRADO

**1. Medidas generales**

Diametro: 166cm

Altura: +/- 45cm

**2. Acabados**

Tapizado en tela de su preferencia y color



### PUFF CUADRADO

**1. Medidas generales**

Diametro: 166cm

Altura: +/- 45cm

**2. Acabados**

Tapizado en tela de su preferencia y color



### PUFF PERA

**1. Medidas generales**

Diametro: 90cm

Altura: +/- 110cm

**2. Acabados**

Tapizado en tela de su preferencia y color

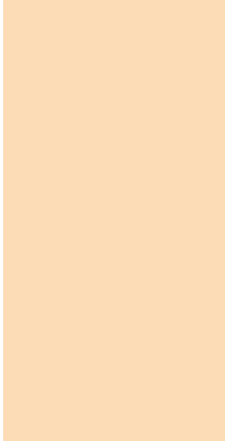

## PROYECTOS

Explora el diseño y ejecución a través de nuestra diversidad de proyectos. Desde la planimetría hasta las soluciones creativas en diseño, nuestro catálogo presenta una variedad de proyectos destacados que reflejan nuestra dedicación a la calidad y la visión única.

Cada proyecto cuenta una historia de éxito, incorporando elementos de funcionalidad, estética y sostenibilidad. Descubre la diversidad en nuestro portafolio, donde cada proyecto es una expresión de nuestro compromiso con la excelencia en cada detalle.

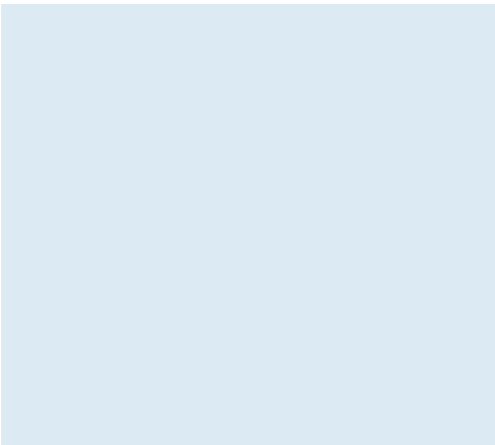







**ABInBev**





